

VENTILATORE DOPPIA ASPIRAZIONE  
DIRETTAMENTE ACCOPPIATO

## DDA10/8P4

La serie DDA è del tipo centrifugo doppia aspirazione con girante pale avanti e motore APERTO o CHIUSO direttamente accoppiato alla girante, può essere a 4 Poli (1400 giri), 6 Poli (900 giri), oppure a tre velocità (1400 - 1100- 900 giri), idonei al funzionamento con regolazione di velocità. La temperatura del fluido convogliato non deve superare i 40° C.

### ACCESSORI

Quadro elettrico serie Cerebro e/o Easy

Regolatore di velocità (monofase)

Piedini di appoggio con kit antivibrante

Flangia sulla bocca premente

Box afonici serie Minicastle

**CARATTERISTICHE TECNICHE**

kW	0,55
Tensione	1PH
Corrente (A)	4
Polarità o N° giri al 1'	Poli 4
Tipo di regolatore	RV7,5A

**PORTATA/PREVALENZA/QUALITÀ**

PORTATA (mc/h)	PREVALENZA (mmH <sub>2</sub> O)	PERFORMANCE RANGE
200	50	ULTRA LOW
500	48	MEDIUM
1000	42	HIGH
1500	41	TOP
2000	39	LOW
2500	32	ULTRA LOW

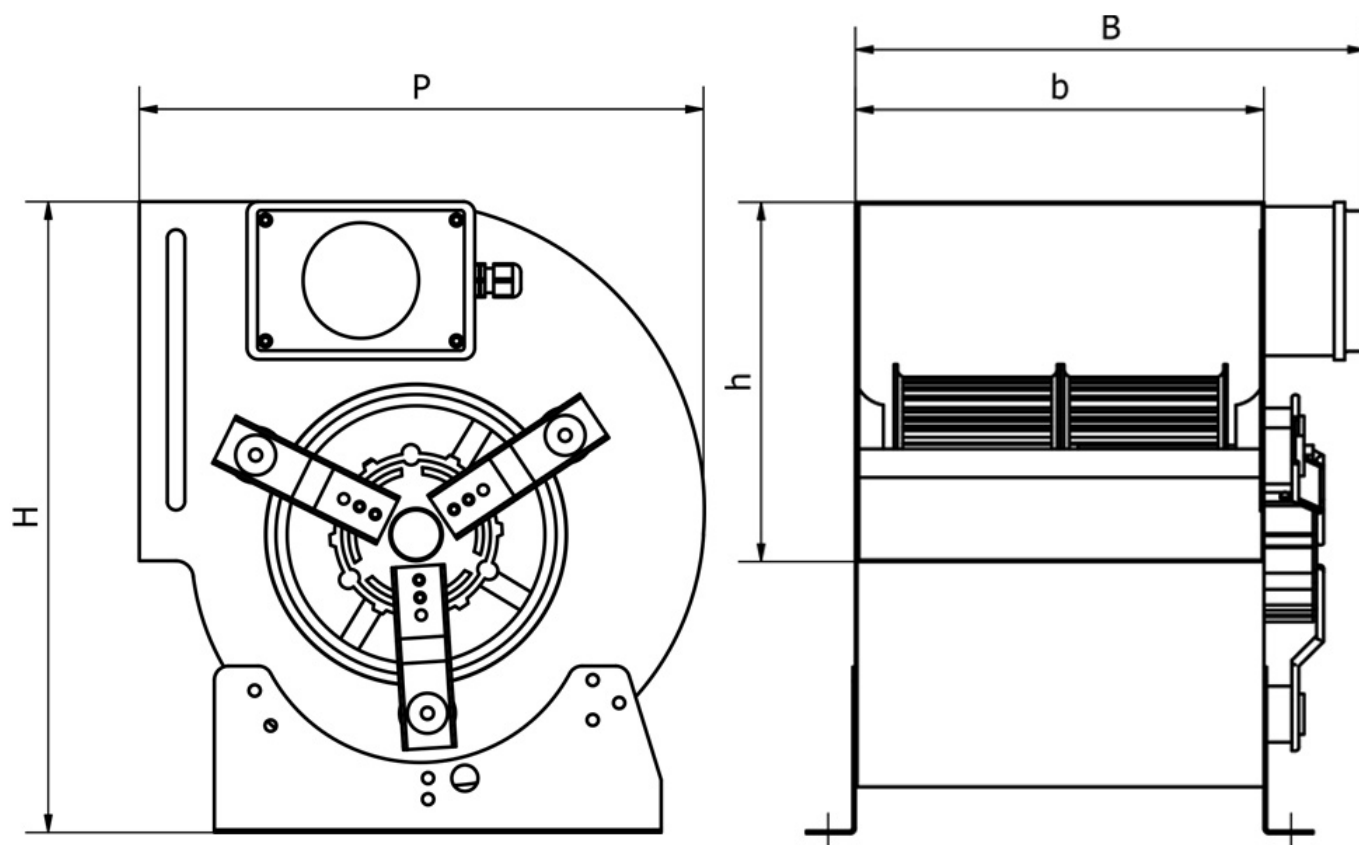
**DIMENSIONI**

B x P x H (mm)	333X428X445
Bocca Premente base "b"	265
Bocca Premente altezza "h"	289
Peso KG	13

CIMI Srl si riserva il diritto di modificare le quote dimensionali e/o le prestazioni per miglioramenti o modifiche di gamma senza che quanto presente sul sito sia vincolante. I dati riportati rispettano i seguenti parametri:

Tolleranza sulla portata  $\pm 5\%$  | Tolleranza sulla rumorosità  $+3\text{dB(A)}$  | Temperatura dell'aria  $15^\circ\text{C}$  | Pressione barometrica 760 mm Hg | Peso specifico dell'aria  $1,226\text{ Kg/m}^3$  | Frequenza 50 Hz

Il livello di pressione sonora è stato rilevato con misurazione onnidirezionale in campo libero a 1,5 o 3 mt. (a seconda del prodotto) dal ventilatore con bocca aspirante canalizzata, tolleranze, punti di rendimento e ambienti secondo normativa europea.